



O opozorilih

 **OPOZORILO:** OPOZORILO označuje možnost poškodb lastnine, telesnih poškodb ali smrti.

Delovna postaja Dell Precision™ M6400

List s tehničnimi informacijami o nastavitvi in funkcijah

Pogled od spredaj

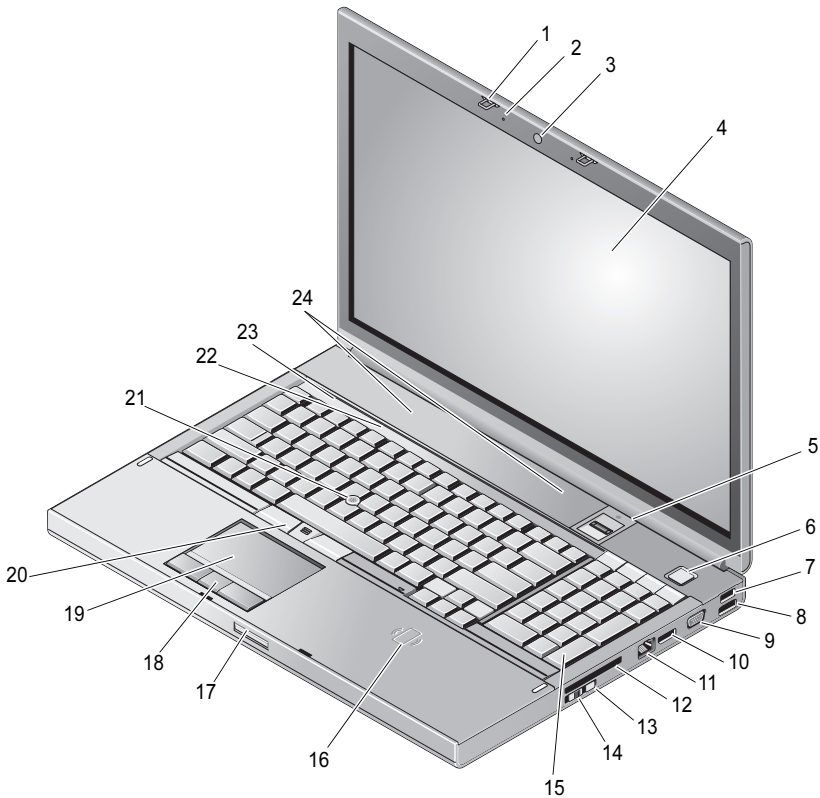

Junij 2009



0MJW3RA00

Model: PP08X

- | | | | |
|----|-------------------------------------|----|-----------------------------------|
| 1 | zapaha zaslona (2) | 2 | mikrofona (2) |
| 3 | kamera (dodatna možnost) | 4 | zaslon |
| 5 | senzor za prstni odtis/FIPS čitalec | 6 | gumb za napajanje |
| 7 | priključek USB 2.0 | 8 | priključek USB2.0/eSATA |
| 9 | priključek VGA | 10 | DisplayPort |
| 11 | priključek za omrežje | 12 | reža za ExpressCard |
| 13 | Wi-Fi Catcher™ | 14 | stikalo za brezžično povezavo |
| 15 | tipkovnica | 16 | brezžični bralnik pametnih kartic |
| 17 | zapah za sprostitev zaslona | 18 | gumbi sledilne ploščice (3) |
| 19 | sledilna ploščica | 20 | gumbi smerne ročice (3) |
| 21 | smerna ročica | 22 | lučke stanja za tipkovnico |
| 23 | lučke stanja za napravo | 24 | zvočniki (2) |

Pogled od zadaj

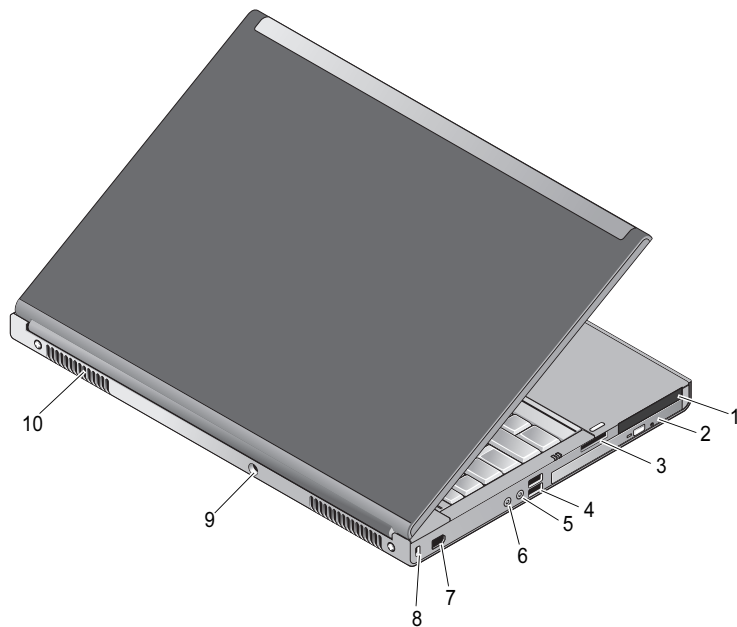

1	reža za kartico PC Card in pametno kartico	2	ležišče za optični pogon
3	reža za bralnik pomnilniških kartic 8 v 1	4	priključka USB 2.0 (2)
5	priključek za slušalke	6	priključek za mikrofona
7	6-pinski priključek IEEE 1394 (napajanje)	8	reža za varnostni kabel
9	priključek za napajalnik	10	prezračevalne reže (2)



OPOZORILO: Prezračevalnih rež ne prekrivajte in vanje ne potiskajte predmetov; poskrbite, da se reže ne zamašijo zaradi prahu. Vklapljenega računalnika Dell™ ne shranjujte v okolju z majhnim pretokom zraka, na primer v zaprti aktovki, saj lahko pride do poškodb računalnika ali do požara. Računalnik vključi ventilatorje, ko se segreje. Ventilator povzroča zvok, ki je normalen in ne pomeni napak na ventilatorju ali računalniku.

Hitra nastavitve



OPOZORILO: Preden začnete izvajati katerega od postopkov iz tega razdelka, preberite varnostna navodila, ki so priložena vašemu računalniku. Za dodatne informacije o varnem delu glejte www.dell.com/regulatory_compliance.



OPOZORILO: Napajalnik lahko priključite na vse električne vtičnice po svetu. Vendar se lahko priključki za napajanje in podaljški med državami razlikujejo. Uporaba nezdružljivega kabla ali nepravilna priključitev kabla v razdelilnik ali električno vtičnico lahko povzroči požar ali poškoduje opremo.



POZOR: Pri odklapanju napajalnika iz računalnika primite priključek in ne kabla ter ga pazljivo povlecite, da s tem ne poškodujete kabla. Pri ovijanju kabla napajalnika pazite na kot priključka na napajalniku, da s tem ne poškodujete kabla.



OPOMBA: Nekatere naprave ne bodo priložene, če jih niste naročili.

1 Priključite napajalnik v priključek za napajalnik na računalniku in v stensko vtičnico.

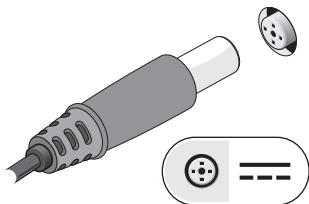

2 Priključite omrežni kabel (izbirno).

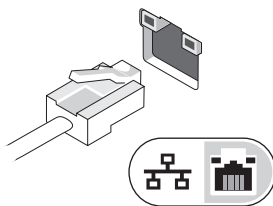

3 Priključite naprave USB, kot sta miška ali tipkovnica (dodatna možnost).

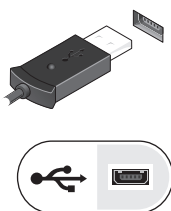

4 Priključite naprave IEEE 1394, kot na primer DVD predvajalnik (možnost).

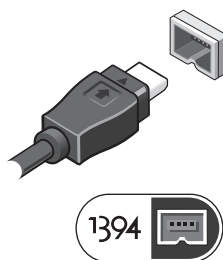

5 Dvignite računalniški zaslon in pritisnite gumb za vklop računalnika.



OPOMBA: Priporočamo vam, da pred nameščanjem kakršnihkoli kartic ali priključitvijo računalnika z združitveno postajo ali drugo zunanjo napravo, na primer s tiskalnikom, vsaj enkrat vklopite in izklopite svoj računalnik.

Tehnični podatki



OPOMBA: Ponudbe se lahko razlikujejo glede na področje. Naslednje specifikacije so le tiste, ki morajo biti priložene računalniku zaradi skladnosti z zakonom. Za več informacij o konfiguraciji računalnika kliknite **Start** → **Help and Support (Pomoč in podpora)** in izberite možnost za ogled informacij o svojem računalniku.

Informacije o sistemu

Nabor vezij Intel® Q43 GMCH, ICH9M-E

Procesor

Procesor Intel Core™2 Duo
Intel Core 2 Duo Extreme Edition
Intel Core 2 Duo Quad Core
Intel Core 2 Duo Extreme Edition Quad Core

Video

Vrsta grafične kartice Diskretna grafična kartica
Podatkovno vodilo Grafična kartica PCI Express
Krmilnik grafične kartice NVIDIA Quadro® FX 2700M/3700M
ATI FirePro™ V7740
Pomnilnik na grafični kartici NVIDIA Quadro FX 2700M — 512 MB
NVIDIA Quadro FX 3700M — 1 GB
ATI FirePro V7740 — 1 GB

Pomnilnik

Priključek pomnilniškega modula Štiri uporabniško dostopne reže SODIMM
Kapaciteta pomnilniškega modula 1 GB, 2 GB ali 4 GB
Vrsta pomnilnika DDR3 1066 MHz
Najmanjša količina pomnilnika 1 GB
Največja količina pomnilnika 16 GB

Baterija

Vrsta	9-celični «pametni litij-ionski» akumulator
Temperaturno območje	
Med delovanjem	0 do 35 °C (32 do 95 °F)
Med shranjevanjem	-40 do 60 °C (-40 do 140 °F)
Gumbna baterija	CR2032

Omrežni napajalnik

Vrsta	210 W/240 W
Vhodna napetost	100–240 VAC
Vhodni tok (najvišji)	2,50 A/3,50 A
Vhodna frekvenca	50–60 Hz
Izhodni tok	6,70 A/10,80 A
Nazivna izhodna napetost	19,50 VDC
Temperaturno območje	
Med delovanjem	0 do 35 °C (32 do 95 °F)
Med shranjevanjem	-40 do 65 °C (-40 do 149 °F)

Mere

Višina	38,50 mm (1,52 palcev)
Širina	393,00 mm (15,50 palcev)
Globina	280,00 mm (11,04 palcev)
Teža	3,87 kg (8,54 lbs) z 9-celično baterijo in pogonom CD

Okolje

Temperaturno območje	
Med delovanjem	0 do 35 °C (32 do 95 °F)
Med shranjevanjem	-40 do 65 °C (-40 do 149 °F)
Relativna vlažnost (najvišja):	
Med delovanjem	10 % do 90 % (brez kondenzacije)
Med shranjevanjem	5 % do 95 % (brez kondenzacije)

Več informacij in virov

Če želite:	Glejte:
poiskati informacije o varnem delu z računalnikom, informacije o garanciji, pogoje in določila (samo ZDA), varnostna navodila, informacije o predpisih, informacije o ergonomiji in licenčno pogodbo za končnega uporabnika.	dokumentacijo o varnosti in zakonskih predpisih, ki je bila priložena računalniku, in domačo stran o skladnosti izdelkov na www.dell.com/regulatory_compliance .

Informacije v tem dokumentu se lahko spremenijo brez predhodnega obvestila.

© 2009 Dell Inc. Vse pravice pridržane. Natisnjeno na Irskem.

Vsakršno razmnoževanje tega gradiva brez pisnega dovoljenja družbe Dell Inc. je strogo prepovedano.

Blagovne znamke, uporabljene v tem besedilu: *Dell*, logotip *DELL* in *Dell Precision* so blagovne znamke družbe Dell Inc.; *ATI FirePro* je blagovna znamka družbe Advanced Micro Devices Inc.; *Intel* je registrirana blagovna znamka, *Core* je blagovna znamka podjetja Intel Corporation v ZDA in drugih državah; *NVIDIA Quadro* je registrirana blagovna znamka podjetja NVIDIA Corporation v ZDA in drugih državah.

V tem dokumentu se lahko uporabljajo tudi druge blagovne znamke in imena, ki se nanašajo na osebe, katerih last so blagovne znamke ali imena, oziroma na njihove izdelke. Družba Dell Inc. zavrača vsakršno lastništvo blagovnih znamk in imen, razen tistih, ki so v njeni lasti.

